

# TX-28/25/21MD3P Operating Instruction

---



# Panasonic



**TX-28MD3P**

**TX-25MD3P**

**TX-21MD3P**

**Quintrix**



**TOP  
TEXT**

Рожалуйста, прочтите это руководство полностью перед началом эксплуатации телевизора и сохраните его для дальнейшего использования.

Уважаемый Покупатель, мы рады видеть Вас среди клиентов фирмы Panasonic. Надеемся, что Вы будете наслаждаться Вашим новым цветным телевизором в течение многих лет. Это очень сложный и совершенный аппарат, поэтому, чтобы разобраться во всех его функциях следует внимательно изучить настоящее руководство перед тем, как приступить к эксплуатации телевизора.



Этот телевизор имеет крайне низкую потребляемую мощность и поэтому является весьма экономичным в эксплуатации. С этой целью мощность, потребляемая в режиме готовности, составляет всего 1 Вт.

## Содержание

● Предупреждения и меры предосторожности .....	2	Назначение имен станциям .....	11
● Общая информация .....	2	Изменение порядка расположения программ ...	11
● Отличительные особенности и принадлежности ...	3	● Работа кнопок управления .....	12
● Установка и замена батареек .....	3	● Управление функциями .....	15
● Подключение антенны .....	3	● Управление работой видеомагнитофона .....	17
● Расположение кнопок управления и соединительных разъемов .....	4	● Телетекст .....	18
● Выводимые на экран меню .....	6	● <b>Соединительные разъемы Аудио / Видео (AV)</b> ..	20
● Включение/Выключение питания .....	7	Гнезда RCA Аудио / Видео AV3 и гнездо для подключения наушников, расположенные на передней панели телевизора .....	20
● <b>Процедура настройки</b> .....	7	Соединительный разъем SCART .....	20
Доступ к меню настройки автоматическая настройка каналов (АТР) .....	7	21 – контактный соединительный разъем SCART AV1 / AV2 и гнезда RCA аудио выхода, расположенные на задней панели телевизора ...	21
Ручная настройка каналов .....	8	● Поиск и устранение неисправностей .....	22
Выбор системы цвета .....	10	● Технические характеристики .....	22
Выбор стандарта звука (Телевизионная система) ..	10		

## Предупреждения и меры предосторожности

- Этот телевизор предназначен для работы от сети переменного тока 220–240 В, 50 Гц.
- Для предотвращения повреждений, которые могут привести к поражению электрическим током или пожару, не подвергайте телевизор воздействию дождя или влаги.
- **Предупреждение: Высокое напряжение !!!**  
Не снимайте заднюю крышку телевизора, так как при этом открывается доступ к токоведущим частям. Внутри телевизора нет деталей, требующих обслуживания пользователя.
- Исключайте попадания на телевизор прямых солнечных лучей и другого теплового излучения.
- Если телевизор длительное время не используется, отсоедините вилку шнура питания от розетки сети питания.
- **Уход за корпусом и экраном**  
Отсоедините вилку шнура питания от розетки сети питания. Корпус и экран телевизора могут быть очищены мягкой тканью, смоченной в водном растворе мягкого детергента. Не пользуйтесь растворами, содержащими бензол или бензин. На телевизоре может накапливаться статическое электричество, будьте осторожны при прикосновении к экрану телевизора.
- Для предотвращения выхода из строя телевизора необходима достаточно хорошая вентиляция. Между стенками телевизора и окружающими его предметами должен быть зазор не менее 5 см, даже если телевизор устанавливается в шкаф или между полками.

## Общая информация

### Обслуживание

Перед тем, как обратиться за помощью к специалисту по обслуживанию и ремонту прочтите советы относительно определения причин неисправностей и их устранения, которые представлены в конце данной брошюры. Для получения помощи по обслуживанию свяжитесь с Вашим местным дилером фирмы Panasonic, сообщите ему номер модели Вашего телевизора и его серийный номер (оба этих номера Вы найдете на задней панели телевизора).

### Телевизионные игры / Домашний компьютер

Длительное использование телевизора вместе с приставкой для телевизионных игр или в качестве монитора домашнего компьютера может привести к образованию постоянного затемнения экрана. Эта невосстанавливаемая неисправность может быть уменьшена при соблюдении следующих правил:

- Уменьшите яркость и контраст изображения до минимального уровня.
- Не используйте телевизор в течение продолжительных промежутков времени при работе с приставкой для телевизионных игр или с домашним компьютером.
- Этот тип неисправности электроннолучевой трубки не является дефектом изготовления, поэтому на него не распространяются гарантийные обязательства фирмы Panasonic.

### Запоминание последних установок

Некоторые функции сохраняют свои последние установки, то есть установка, которая имела место при выключении телевизора, будет сохраняться при следующем включении телевизора. Эти функции перечислены ниже:

Программа	Оттенок (только MNTSC/NTSC)
Канал AV (Аудио/Видео)	Контраст
Громкость звука	Четкость
Режим стереофонического звучания	Формат
Нижние звуковые частоты	Режим ожидания
Верхние звуковые частоты	Искусственный интеллект (AI)
Баланс звуковых каналов	Музыка/Речь
Цвет	Яркость
Состояние	Коррекция громкости
Язык выводимого на экран меню	
Акустическое окружение	Система цвета Аудио/Видео (AV)

### Функция “Сон”

Если телевизор не был выключен после того, как телевизионная станция прекратила трансляцию передач поздно вечером, телевизор автоматически переключится в режим ожидания через 30 минут. Эта функция не работает, когда телевизор находится в режиме Аудио/Видео.

## Отличительные особенности и принадлежности

- Автоматическая настройка
- Искусственный интеллект
- Звуковая стереосистема
- Телетекст TOP
- Вывод меню на экран
- Вход/Выход AV (задняя панель) /Выход AV (передняя панель)
- Вход S-Video (Супер видео)
- Многофункциональный пульт дистанционного управления (Телевизор/Телетекст/Видеомагнитофон (Panasonic))

- Система настройки 61 канала(каналы 1—60 плюс видеомагнитофон)
- Прием AV NTSC

### Проверьте наличие следующих принадлежностей, поставляемых вместе с телевизором:

- Пульт дистанционного управления (EUR51920)
- Батарейки для пульта дистанционного управления (2 шт., размер R6 (UM3))

## Установка и замена батареек

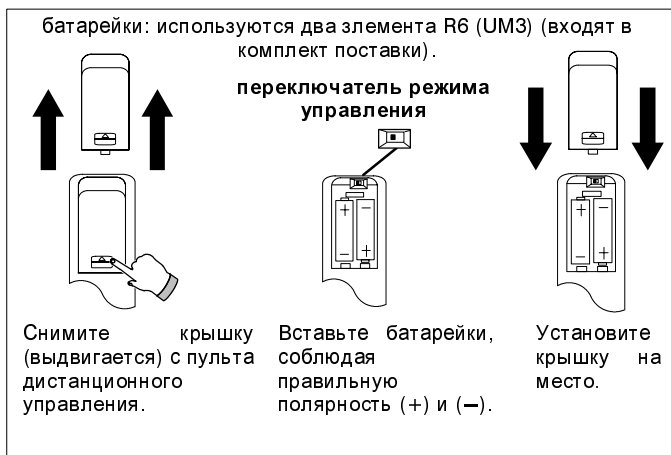

- Не устанавливайте старую батарейку вместе с новой.
- Убедитесь в правильном соблюдении полярности.
- Не пользуйтесь подзаряжаемыми (Ni-Cd) батареями (аккумуляторами).
- Не используйте одновременно батарейки разных типов (например щелочные и марганцевые).
- Разрядившиеся батарейки следует удалить и немедленно от них избавиться.

### Пожалуйста не загрязняйте окружающую среду

- Использованные батарейки и аккумуляторы не должны выбрасываться в емкости для обычных хозяйственных отходов.
- Пожалуйста свяжитесь с Вашей коммунальной службой для получения информации относительно специальных мест для сбора отходов, куда вы можете выбросить отработавшие батарейки.
- Выясните, можно ли вернуть батарейки, на которых стоит символ повторного использования, в тот магазин, в котором они были приобретены.

### Переключатель режима управления

Если при использовании пульта дистанционного управления с видеомагнитофонами Panasonic возникают какие-либо трудности, проверьте работу видеомагнитофона при установке переключателя режима работы в положение "один" и еще раз при установке этого переключателя в положение "два".

### Меры предосторожности

- Если замечены какие-либо отклонения от нормальной работы пульта дистанционного управления, или наблюдается уменьшение расстояния, на котором действует пульт дистанционного управления, проверьте и в случае необходимости замените батарейки и очистите окошко индикатора.

## Подключение антенны

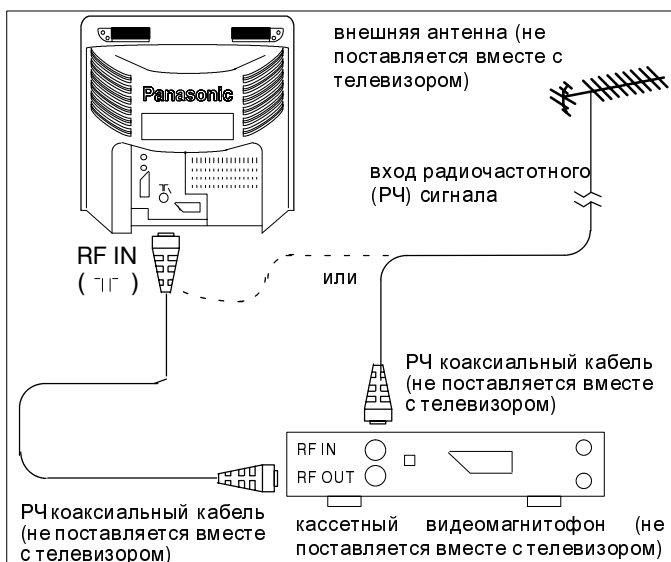

### Подключение антенны

Подсоедините антенну к гнезду RF IN (ВХОД РЧ), расположенному на задней панели телевизора.

### Подключение антенны через видеомагнитофон

Если предполагается подключение к телевизору видеомагнитофона, подсоедините антенну к гнезду RF IN (ВХОД РЧ), расположенному на задней панели видеомагнитофона, затем соедините радиочастотным (РЧ) коаксиальным кабелем гнездо видеомагнитофона RF OUT (ВЫХОД РЧ) с гнездом телевизора RF IN (ВХОД РЧ).

Информация относительно того, как выполнять соединение видеомагнитофона с телевизором с помощью Audio/Видео кабелей, представлена в конце настоящего руководства.

## Расположение кнопок управления и соединительных разъемов

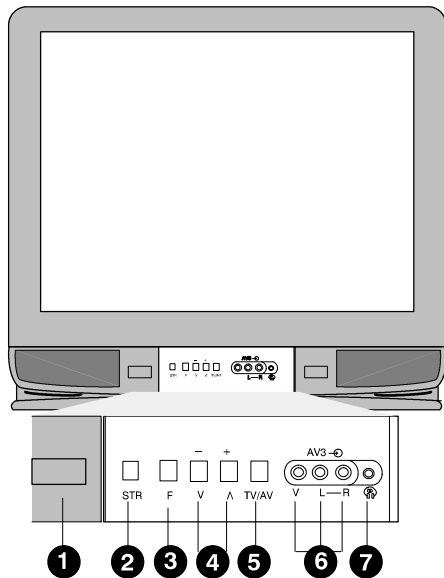

Пульт дистанционного управления

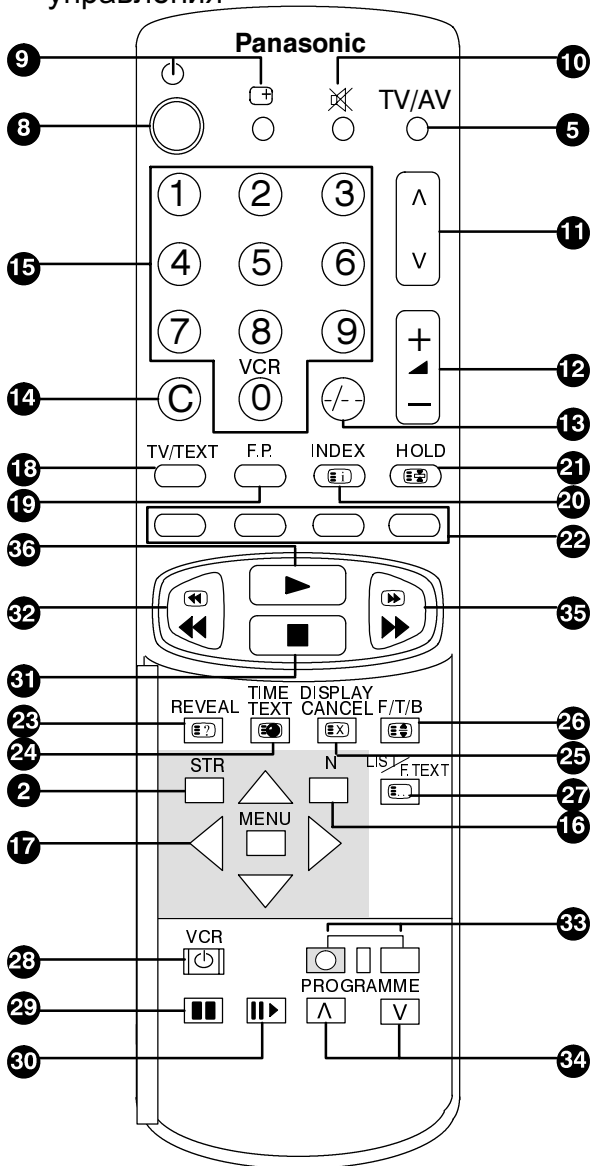

- 1 Включение/Выключение питания**  
Выполняет включение и выключение питания телевизора.
- 2 Память (STR)**  
Используется для запоминания установки канала в режиме настройки или запоминания нормальных установок.
- 3 Выбор функции (F)**  
Воспроизводит на выведенном на экран дисплее функции. Для выбора нужной функции необходимо последовательно нажать эту кнопку несколько раз.
- 4 + / - / ^ / v**  
Увеличивает / Уменьшает номер программы на единицу. В момент, когда на экране уже отображается какая-либо функция, нажмите для увеличения / уменьшения выбранной функции.
- 5 Телевизор / Аудио/Видео (TV/AV)**  
Обеспечивает переключение режима работы между телевизором и Аудио / Видео.
- 6 RCA гнезда Аудио/Видео**  
Для подключения Аудио/Видео оборудования, например, кассетного видеомаягнитофона.
- 7 Гнездо для подключения наушников**  
Для подключения наушников со штепселем диаметром 3,5 мм.
- 8 Режим ожидания**  
Нажмите для включения или выключения телевизора.
- 9 Состояние**  
Отображает номер канала, номер программы, время и название станции, передающей телетекст.
- 10 Приглушение звука**  
Нажмите для отключения или восстановления звука.
- 11 Программа Вверх/Вниз**  
Увеличивает или уменьшает номер программы на единицу.
- 12 + / -**  
Увеличивает или уменьшает установленную в данный момент функцию. Увеличивает или уменьшает громкость звука, если никакая функция не установлена.
- 13 Программа 10 –60**  
Устанавливает программы с 10 по 60.
- 14 Прямой доступ к каналу**  
Обеспечивает прямой доступ к местным каналам с помощью цифровых кнопок 0 – 9.
- 15 Кнопки 0 – 9**  
Устанавливают номер программы или страницу телетекста.
- 16 Нормализация (N)**  
Устанавливает уровни, которые были ранее записаны в память телевизора с помощью нажатия кнопки "STR".
- 17 Кнопки меню и курсора**  
Обеспечивает доступ к меню и перемещение курсора по меню, воспроизводимому на экране телевизора.
- 18 Телевизор/Телетекст (TV/TEXT)**  
Обеспечивает переключение между режимом телетекста и нормальной работой телевизора.
- 19 Нужная страница (F.P.)**  
Нажмите для воспроизведения нужной Вам страницы Телетекста для установленной программы.
- 20 Указатель (INDEX)**  
Воспроизводится страниц указателя для текущей станции, передающей телетекст.

## Расположение кнопок управления и соединительных разъемов

- 17 Кнопки меню и курсора**  
Обеспечивает доступ к меню и перемещение курсора по меню, воспроизводимом на экране телевизора.
- 18 Телевизор/Телетекст (TV/TEXT)**  
Обеспечивает переключение между режимом телетекста и нормальной работой телевизора.
- 19 Нужная страница (F.P.)**  
Нажмите для воспроизведения нужной Вам страницы Телетекста для установленной программы.
- 20 Указатель (INDEX)**  
Воспроизводится страниц указателя для текущей станции, передающей телетекст.
- 21 Удерживание (HOLD)**  
Обеспечивает удерживание текущей страницы телетекста.
- 22 Цветные кнопки (Красная / Зеленая / Желтая / Синяя)**  
Обеспечивают выбор тем в режимах телетекста TOP/FASTEXT и воспроизведение номеров страниц в режиме телетекста LIST.
- 23 Открывание (REVEAL)**  
Открывает скрытые ответы на вопросы викторины телетекста.
- 24 Разбивка телетекста (TIME TEXT)**  
Обеспечивает выбор любого раздела на страницах телетекста.
- 25 Прекращение воспроизведения (DISPLAY CANCEL)**  
Удаляет страницу телетекста с экрана в ожидании обновления или экстренного сообщения.
- 26 Полная / Верхняя часть / Нижняя часть (F/T/B)**  
Обеспечивает переключение между режимами воспроизведения верхней части страницы, нижней части страницы и полной страницей.
- 27 Режимы телетекста LIST / F.TEXT**  
Обеспечивает переключение между режимами телетекста TOP, FASTEXT и LIST.
- 28 Режим ожидания видеомагнитофона (VCR)**  
Переключает видеомагнитофон в режим ожидания.
- 29 Пауза / Остановка**  
Останавливает изображение.
- 30 Покадровый просмотр**  
Воспроизводит запись кадр за кадром в режиме Пауза / Остановка.
- 31 Стоп**  
Остановка движения магнитной ленты.
- 32 Обратная перемотка / Просмотр в обратном направлении**  
Включает обратную перемотку магнитной ленты или просмотр в обратном направлении в режиме воспроизведения.
- 33 Запись**  
Нажмите для включения записи.
- 34 Программа видеомагнитофона Вверх/Вниз**  
Меняет номер программы на единицу.
- 35 Быстро вперед / Ускоренный просмотр**  
Быстрая перемотка вперед или ускоренный просмотр.
- 36 Воспроизведение**  
Воспроизведение записи на магнитной ленте.
- 37 Вилка шнура питания**  
Подключение к сети питания осуществляется с помощью этой вилки (220 – 240 В, 50 Гц).
- 38 Гнездо для подключения антенны (RF IN)**  
К этому гнезду подключается антенна телевизора.
- 39 RCA выходные разъемы звукового сигнала**  
Для подключения к внешней аудио аппаратуре для прослушивания звукового сопровождения через внешние громкоговорители.
- 40 21-контактный соединительный разъем SCART**  
Для подключения видеомагнитофонов и другого оборудования через соединительный разъем SCART.

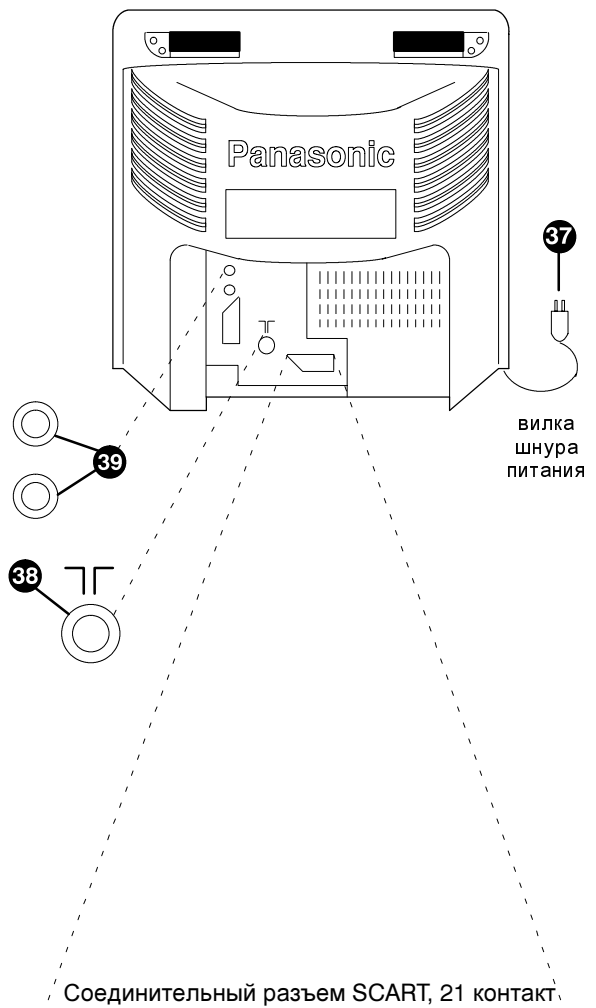

AV1		AV2	
1	Выход аудио (правый)	1	Выход аудио (правый)
2	Вход аудио (правый)	2	Вход аудио (правый)
3	Выход аудио (левый)	3	Выход аудио (левый)
4	Земля аудио	4	Земля аудио
5	Земля синего	5	Земля синего
6	Вход аудио (левый)	6	Вход аудио (левый)
7	Вход синего	7	Не подключен
8	Состояние CVBS	8	Состояние CVBS
9	Земля зеленого	9	Земля зеленого
10	Не подключен	10	Не подключен
11	Вход зеленого	11	Не подключен
12	Не подключен	12	Не подключен
13	Земля красного	13	Земля красного
14	Земля	14	Земля
15	Вход красного	15	Вход В,С
16	Состояние RGB	16	Не подключен
17	Земля CVBS	17	Земля CVBS
18	Земля состояния RGB	18	Земля состояния RGB
19	Выход CVBS (видео)	19	Выход CVBS (видео)
20	Вход CVBS (видео)	20	Вход CVBS (S-Y)
21	Земля гнезда	21	Земля гнезда

# Выводимые на экран меню

Основные функции телевизора настраиваются с помощью воспроизводимых на экране телевизора меню, входящих в структуру меню настроек, которая начинается с главного меню, как показано на рис.6

Русский

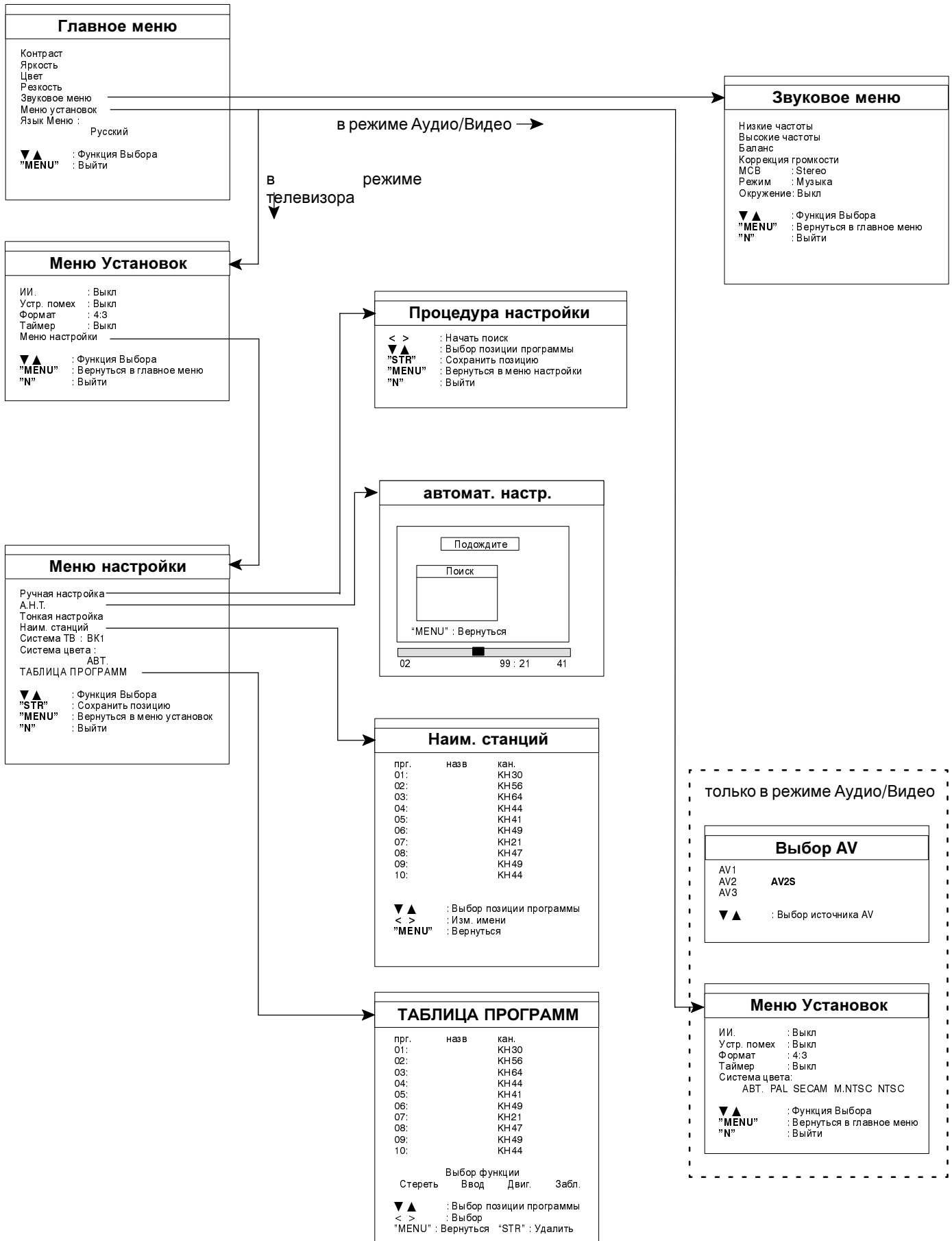

## Включение/Выключение питания



Если происходит нарушение подачи питающего напряжения при работающем телевизоре после восстановления питания телевизор автоматически включится.

## Процедура настройки

Телевизор может принимать передачи следующих стандартов: PAL B, G, D, H, K, PAL-60, SECAM B, G, D, K и M-NTSC. При первом включении воспроизводится меню "АТР" (Автоматическая настройка каналов). Будет выполняться поиск и запись в память каналов PAL и SECAM D, K. Подробности настройки каналов PAL и SECAM B, G можно найти в параграфе "Ручная настройка" (см. ниже).

### Автоматическая настройка каналов (АТР)

**A**



При первом включении воспроизводится меню автоматической настройки каналов (АТР). При этом выполняется поиск каналов PAL и SECAM D, K и запись в память найденных каналов.

Когда все имеющиеся каналы найдены и записаны в память, им назначаются номера программ.

С помощью нажатия кнопки MENU можно остановить режим автоматической настройки каналов в любое время.

**B**



В телевизоре будет воспроизводиться канал, которому назначен номер программы 1.

**C**

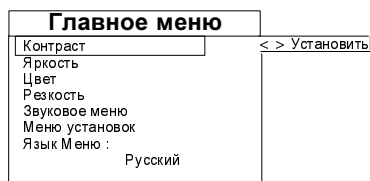
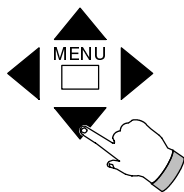

Нажмите кнопку MENU.

На экране будет воспроизводиться главное меню.

Нажмите ▼▲ для перемещения курсора на позицию Языка Меню.

**D**

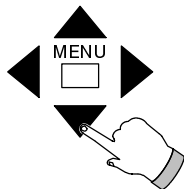

Нажмите ◀▶ для выбора Языка Меню.

Нажмите MENU еще раз для перехода на прием телевизионного канала.

- При выполнении автоматической настройки каналов в системе цвета устанавливается автоматический режим выбора телевизионного стандарта. Это означает, что когда принимается передача PAL, SECAM или M.NTSC, на экране воспроизводится правильное изображение в соответствии с нужным телевизионным стандартом.
- Для повторного включения режима автоматической настройки каналов (АТР) сначала осуществите доступ к меню настройки каналов (см. ниже). Выбрав в меню настройки каналов позицию АТР, вы вернетесь к шагу А процесса автоматической настройки каналов, который был детально описан выше.
- Порядок назначения каналам номеров программ зависит от телевизионного сигнала, системы телевизионной передачи и условий приема. Если порядок программ Вас не устраивает, вы можете его изменить, как описано ниже.



## Доступ к меню настройки

Меню настройки каналов обеспечивает выполнение настройки каналов PAL и SECAM B, G, доступ к режиму перенастройки каналов, перенумерации или изменению порядка программ, а также к изменению записанных в память телевизионных стандартов.

Для осуществления доступа к меню настройки каналов выполните следующие действия:

**A**

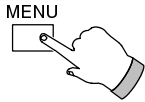

Нажмите кнопку **MENU** (МЕНЮ).  
На экране воспроизводится главное меню.

**B**

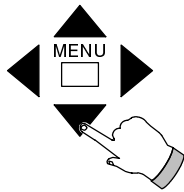

Нажмите **▼▲** для перемещения курсора на позицию **"Setup Menu"** (Меню установок).  
Нажмите **◀▶** для обеспечения доступа к **Меню установок**.

**C**

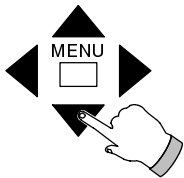

Нажмите **▼▲** для перемещения курсора на позицию **Меню настройки**.  
Нажмите **◀▶** для обеспечения доступа к **Меню настройки**.

## Ручная настройка каналов

Нужные каналы могут быть записаны в память с помощью выполнения описанных ниже операций. Если система цвета и звука установлены неправильно, необходимо установить их вручную, как описано в параграфах "Стандарт цвета" и "Стандарт звука" (см. ниже).

### Установка с помощью пульта дистанционного управления

**A**

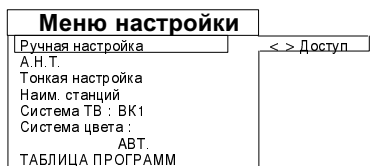
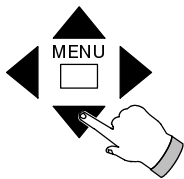

Выполните операции, описанные в параграфе **"Доступ к меню настройки"** для воспроизведения на экране Меню настройки.

Нажмите **▼▲** для перемещения курсора на позицию **Ручная настройка**.

Нажмите **◀▶** для обеспечения доступа к режиму **Ручная настройка**.

**B**

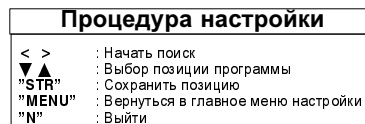
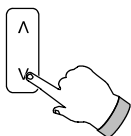

Нажмите **▲▼** кнопку "Вверх/Вниз" для выбора нужной программы.

**Если номера местных программ известны, перейдите к шагу D.**

Для видеоманитона должен быть назначен канал "0".

**C**

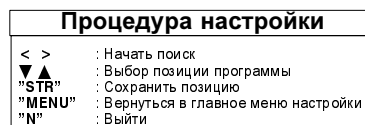
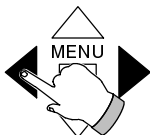

Нажмите **◀▶** для поиска нужного канала (если нужно установить канал кабельного телевидения /СВЧ канал, выполняйте настройки этих каналов после завершения настройки нормальных каналов).

**Теперь перейдите к шагу E**

## Ручная настройка каналов

Установка с помощью пульта дистанционного управления

**D**

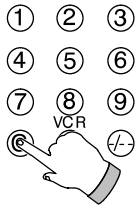

Процедура настройки	
< >	: Начать поиск
▼▲	: Выбор позиции программы
"STR"	: Сохранить позицию
"MENU"	: Вернуться в главное меню настройки
"N"	: Выйти

Этот шаг выполняется только в том случае, если известны номера местных каналов.

Нажмите кнопку "С" на блоке дистанционного управления.  
(Для настройки канала кабельного телевидения/СВЧ канала нажмите кнопку — / — —).

В течение шести секунд введите номер канала, пользуясь цифровыми кнопками (0 – 9).

**E**

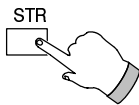

Процедура настройки	
< >	: Начать поиск
▼▲	: Выбор позиции программы
"STR"	: Сохранить позицию
"MENU"	: Вернуться в главное меню настройки
"N"	: Выйти

Нажмите кнопку "STR" для записи в память выбранного канала на текущий номер программы.

Повторите операции, описанные в шагах с В по Е, для записи в память остальных каналов, или нажмите кнопку MENU для возвращения на "Tuning menu" (Меню настройки), или нажмите кнопку "N" для возвращения в нормальный режим работы телевизора.

Установка с помощью панели управления в телевизоре (за дверцей панели управления)

**A**

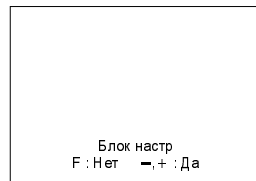
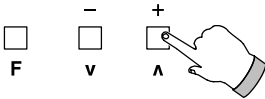

Последовательно нажимайте клавишу "F" на передней панели управления телевизора до тех пор, пока на экране не будет воспроизводиться меню "Режим настройки".

Нажмите — / + для ввода "Режим настройки".

**B**



Процедура настройки (пер панель)	
— +	: Начать поиск
"TV/AV"	: Выбор позиции программы
"STR"	: Сохранить позицию
"F"	: Выйти

Нажмите "TV/AV" для установки номера программы.

Для видеомэгафона должен быть назначен канал "0".

**C**

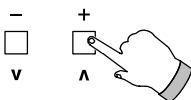

Процедура настройки (пер панель)	
— +	: Начать поиск
"TV/AV"	: Выбор позиции программы
"STR"	: Сохранить позицию
"F"	: Выйти

Нажмите — / + для поиска нужного канала. (Если нужно установить канал кабельного телевидения /СВЧ канал, выполняйте настройки этих каналов после завершения настройки нормальных каналов).

**D**

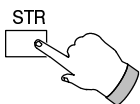

Процедура настройки (пер панель)	
— +	: Начать поиск
"TV/AV"	: Выбор позиции программы
"STR"	: Сохранить позицию
"F"	: Выйти

Нажмите кнопку "STR" для записи в память выбранного канала на текущий номер программы.

Повторите операции, описанные в шагах с В по D, для записи в память остальных каналов или нажмите кнопку "F" для возвращения в нормальный режим работы телевизора.

## Выбор системы цвета

Система цвета телевизора заранее установлена в автоматический режим. Это значит, что когда осуществляется прием передач с системой цвета PAL, SECAM или M. NTSC, на экране телевизора будет автоматически воспроизводиться правильное изображение. В случае необходимости может быть вручную установлен стандарт цветного телевидения PAL, SECAM или M. NTSC с помощью выполнения описанных ниже операций:

**A**

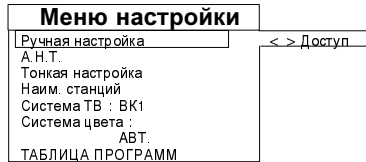
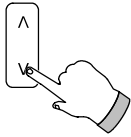

Нажмите кнопку "Вверх/Вниз" для установки нужного номера программы.

**Выполните операции, описанные в параграфе "Доступ к меню настройки" для воспроизведения на экране телевизора Меню настройки.**

**B**

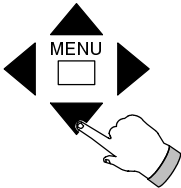

Нажмите для перемещения курсора на позицию **Система цвета**.

Нажмите для выбора нужной системы цвета: АНТ, PAL, SECAM или M. NTSC.

**C**

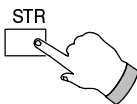

Нажмите кнопку "STR" для записи в память выбранной системы цвета для текущего номера программы и канала.

**Нажмите кнопку "N" для возвращения в нормальный режим работы телевизора.**

## Выбор стандарта звука (Телевизионная система)

При выполнении ручной настройки каналов может возникнуть необходимость установить стандарт звука для номера программы/канала.

**A**

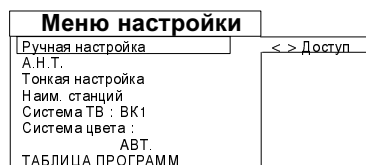
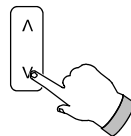

Нажмите кнопку "Вверх/Вниз" для установки нужного номера программы.

**Выполните операции, описанные в параграфе "Доступ к меню настройки" для воспроизведения на экране телевизора Меню настройки.**

**B**

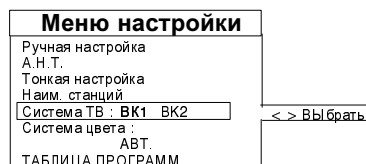
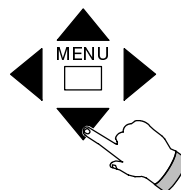

Нажмите для перемещения курсора на позицию **Система ТВ**.

Нажмите для выбора нужной системы звука:  
 BK1 : PAL B, G, H / SECAM B, G  
 BK2 : PAL/SECAM D, K

**C**

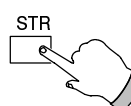

Нажмите кнопку "STR" для записи в память выбранной системы звука для текущего номера программы и канала.

**Нажмите кнопку "N" для возвращения в нормальный режим работы телевизора.**

## Назначение имен станциям

Каждому каналу может быть присвоено индивидуальное имя. Это позволяет запоминать каналы по именам, а также по номерам программ.

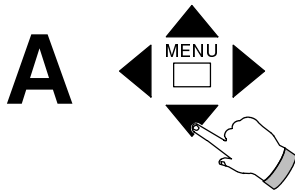

Меню настройки	
Ручная настройка	< > Доступ
А.Н.Т.	
Тонкая настройка	
Наим. станций	
Система ТВ : ВК1	
Система цвета :	
АВТ.	
ТАБЛИЦА ПРОГРАММ	

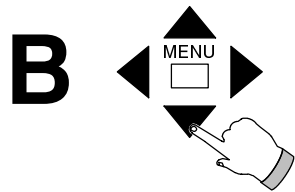

Наим. станций		
прг.	назв	кан.
01:		КН30
02:		КН56
03:		КН56
04:		КН44
05:		КН41
06:		КН49
07:		КН21
08:		КН47
09:		КН49
10:		КН44

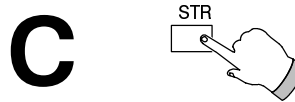

Выполните действия, описанные в параграфе “Доступ к меню” для воспроизведения на Экране телевизора Меню настройки.

Нажмите ▼▲ для перемещения курсора на позицию **Наим станций**.

Нажмите ◀▶ для осуществления доступа к **режиму Наименования станций**.

Нажмите ▼▲ для выбора нужного номера программы.

Нажмите ◀▶ для изменения имени станции.

Устанавливается позиция первого знака.

Нажмите ▼▲ для выбора нужного знака.

Нажмите ◀▶ для выбора нужной позиции знака.

**или**

Нажмите кнопку **MENU** для возвращения на первоначальное имя станции.

**Повторяйте эти операции для получения всего имени.**

Нажмите “**STR**” для записи в память нового имени программы.

**Повторите шаги B и C для изменения имен других программ или нажмите кнопку “N” для возвращения в нормальный режим работы телевизора.**

## Изменение порядка расположения программ

Можно изменить порядок расположения получивших имена программ, удалить программы из записанного в память списка программ, ввести в список программ новые программы и установить блокировку для предотвращения доступа к каналу/программе.

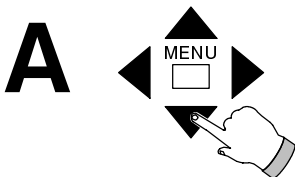

Меню настройки	
Ручная настройка	< > Доступ
А.Н.Т.	
Тонкая настройка	
Наим. станций	
Система ТВ : ВК1	
Система цвета :	
АВТ.	
ТАБЛИЦА ПРОГРАММ	



ТАБЛИЦА ПРОГРАММ		
прг.	назв	кан.
01:		КН30
02:		КН56
03:		КН56
04:		КН44
05:		КН41
06:		КН49
07:		КН21
08:		КН47
09:		КН49
10:		КН44

Выбор функции			
Стереть	Ввод	Двиг.	Забл.

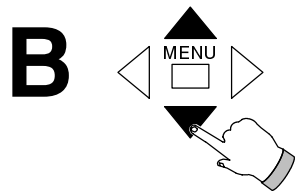
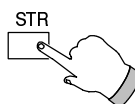
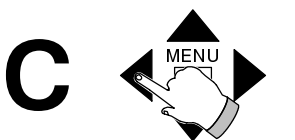

Выполните действия, описанные в параграфе “Доступ к меню настройки” для воспроизведения на экране телевизора Меню настройки.

Нажмите ▼▲ для перемещения курсора на позицию **ТАБЛИЦА ПРОГРАММ**.

Нажмите ◀▶ для осуществления доступа к меню **ТАБЛИЦА ПРОГРАММ**

Нажмите ▼▲ для выбора нужного номера программы”. Нельзя изменять номер программы для видеоманитофона (“0”).

Нажмите ◀▶ для выбора **Стереть, Ввод, Двиг, Забл**  
**Операция удаления канала**

Нажмите два раза “**STR**” для удаления выбранного имени станции и канала для текущего номера программы.

**Операция добавления канала**

Нажмите два раза “**STR**” для добавления пустого канала для текущего номера программы.

Для выполнения настройки станции в этом канале выполните операции, описанные в параграфе “Ручная настройка каналов” (см. выше).

**Перемещение канала**

Нажмите “**STR**”, а затем с помощью ▼▲ выберите новый номер программы для текущего канала.

Нажмите “**STR**” для завершения операции перемещения канала.

**Операция блокирования канала**

Нажмите “**STR**” для блокирования или снятия блокирования для текущего номера программы.

Когда блокировка включена, невозможно включить и воспроизвести этот канал/программу.

**Повторите шаги B и C для изменения номеров других программ ИЛИ нажмите “N” для возвращения на нормальный режим работы телевизора.**

## Процедура настройки

Для некоторых функций на экране телевизора в течение короткого промежутка времени воспроизводится цветная полоса.

### Точная настройка

Если канал не точно настроен на станцию, что выражается, например, в плохом изображении, качество телевизионного приема может быть улучшено с помощью операции тонкой настройки.

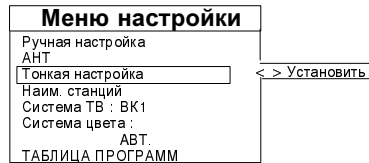
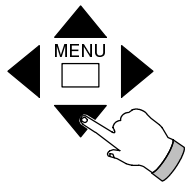

Выполните операции, описанные в параграфе "Доступ к меню" для воспроизведения Меню настройки.

Нажмите  $\blacktriangledown$   $\blacktriangle$  для перемещения курсора на позицию **Точная настройка**.

Нажмите  $\blacktriangleleft$   $\blacktriangleright$  для осуществления доступа к точной настройке и измените установку.

Нажмите "STR" для записи установки в память для текущего канала.

Нажмите "N" для возвращения в нормальный режим работы телевизора.

## Работа кнопок управления

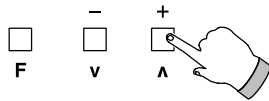

### Выбор функции (F) (Панель управления в телевизоре)

Нажмите кнопку "F" для установки нужной функции: уровень громкости, контраст, яркость, насыщенность цвета, четкость, нижние звуковые частоты, верхние звуковые частоты, баланс звуковых каналов, настройка. Для выполнения регулировки нажмите кнопку "+" или "-".



### Уровень громкости (Блок дистанционного управления)

Для регулирования громкости звучания нажмите "+" или "-".

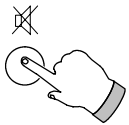

### Приглушение звука

Нажмите для отключения или восстановления звука.

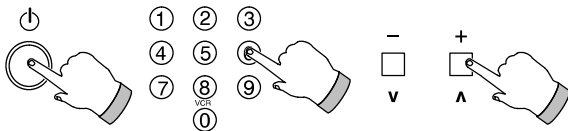

### Режим ожидания

Нажмите эту кнопку для выключения телевизора на какое-то время. Для повторного включения телевизора выполните одну из перечисленных ниже операций:

1. Еще раз нажмите кнопку режима ожидания.
2. Выберите номер программы от 0 до 9 на пульте дистанционного управления.
3. Нажмите кнопку увеличения/уменьшения номера программы ( $-/\vee$   $+/\wedge$ ) в телевизоре.

Если телевизор находится в режиме ожидания, невозможно включить его с помощью выключателя питания (на передней панели телевизора).

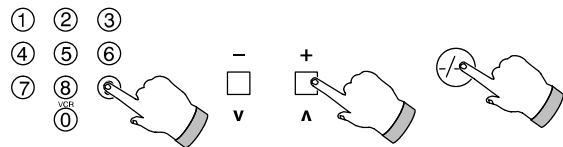

### Выбор программы

Имеется три способа выбора программы:

Для выбора программы с номером от 0 до 9 нажмите один раз соответствующую цифровую кнопку на пульте дистанционного управления.

Нажмите кнопку увеличения/уменьшения номера программы для изменения номера программы на единицу. Для установки программы с номером от 10 до 60 нажмите кнопку  $-/-$  с последующим нажатием нужных чисел.

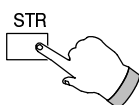

### Запись установок в память

Отрегулируйте уровень громкости, нижние звуковые частоты, верхние звуковые частоты, баланс звуковых каналов, насыщенность цвета, оттенок (только NTSC / M.NTSC), яркость, контраст, четкость и выполните точную настройку для получения нормального изображения.

Нажмите кнопку "STR"

для записи в память текущих установок в момент,

когда на экране отображается главное меню или меню звука.

Имеется возможность запоминать разные значения нижних звуковых частот и верхних звуковых частот для режима воспроизведения музыки и режима воспроизведения речи.

## Работа кнопок управления

Для некоторых функций на экране телевизора в течение короткого промежутка времени воспроизводится цветная полоса.

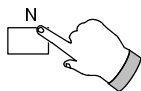

### Нормализация

Нажмите эту кнопку для вызова записанных ранее установок.



КН = каналы 2 – 99

Н=кабельное телевидение/канал СВЧ S21–41.

### Прямой доступ к каналу

Если известны номера местных каналов, доступ к ним может быть осуществлен с помощью описанного ниже метода.

Нажмите кнопку "С".

(Для установки канала кабельного телевидения/канала СВЧ нажмите кнопку – / – –).

В течение 6 сек. нажмите цифровые кнопки (например, для выбора канала 5 нажмите 0 и 5).

На экране будет воспроизводиться канал.

### Состояние/Таблица программ

Нажмите кнопку состояния.

На экране будет воспроизводиться следующее: номер программы, имя программы, номер канала, время (если имеется телетекст), аудио системы (если имеются), система телетекста (если имеется).

Нажмите ◀▶ для воспроизведения таблицы программ для каналов с 1 по 21 плюс канал для видеоманитона.

Нажмите ◀▶ еще раз для воспроизведения таблицы программ для каналов с 32 по 60.

Снова нажмите кнопку состояния для удаления таблицы программ.

Если таблица программ не выводится на экран, а воспроизводится только информация относительно состояния, то на экране будет оставаться номер программы. Нажмите кнопку состояния для удаления с экрана номера программы.

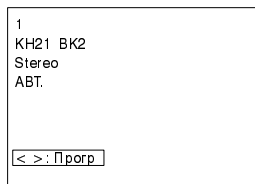

Пгр	назв. кан	Пгр	назв. кан
VCR	---	16	---
01	---	17	---
02	---	18	---
03	---	19	---
04	---	20	---
05	---	21	---
06	---	22	---
07	---	23	---
08	---	24	---
09	---	25	---
10	---	26	---
11	---	27	---
12	---	28	---
13	---	29	---
14	---	30	---
15	---	31	---

## Работа с главным меню

### Контраст

Воспроизводится на экране в виде полосы сине–зеленого цвета.

### Яркость

Воспроизводится на экране в виде белой полосы.

### Цвет

Воспроизводится на экране в виде красной полосы.

### Четкость

Воспроизводится на экране в виде зеленой полосы.

### Оттенок (только NTSC / M.NTSC)

Воспроизводится на экране в виде зеленой полосы.

### Меню настройки звука

Обеспечивает доступ к регулировкам звука (см. ниже).

### Меню установок

Обеспечивает доступ к регулировкам телевизора (см. ниже).

### Выбор языка меню

Обеспечивает выбор между русским и английским языками для меню.

**A**

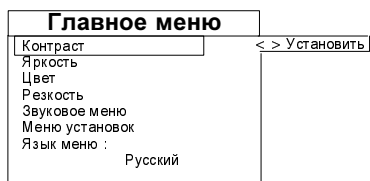
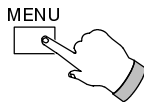

Нажмите кнопку **MENU**.

На экране воспроизводится главное меню.

**B**

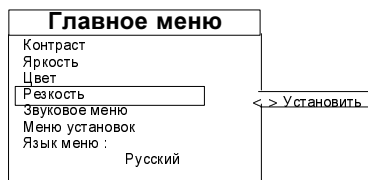
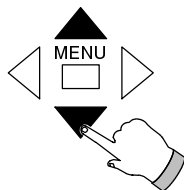

Нажмите ▼ ▲ для выбора нужной функции.

**C**

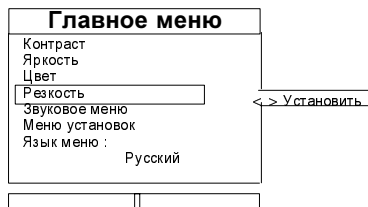
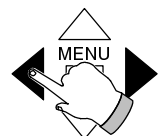

Нажмите ◀▶ для осуществления доступа к установкам и для изменения установок.

Нажмите **MENU** для возвращения к нормальному режиму работы телевизора.

Для некоторых функций на экране телевизора в течение короткого промежутка времени воспроизводится цветная полоса.

## Использование меню звука

### Нижние звуковые частоты

Обеспечивается подъем или опускание частотной характеристики в области нижних частот. Воспроизводится на экране в виде пурпурной полосы.

### Верхние звуковые частоты

Обеспечивается подъем или опускание частотной характеристики в области верхних звуковых частот. Воспроизводится на экране в виде желтой полосы.

### Баланс

Устанавливается для регулировки баланса между левым и правым громкоговорителями. Воспроизводится на экране в виде зеленой полосы.

### Коррекция уровня громкости

Устанавливается для регулировки уровня громкости для отдельных каналов, например, для спутниковых каналов может быть установлен уровень громкости, отличный от уровня громкости для наземных каналов. Воспроизводится на экране в виде зеленой полосы.

### Режим

Качество звука может быть улучшено в режиме музыкальной или речевой передачи с помощью выбора соответствующей функции.

### Звуковое окружение

Повышается динамичность звука, и возникает эффект присутствия.

## MPX (Системы звукового сопровождения NICAM стереофоническое / Нормальное стереофоническое)

При приеме программ со стереофоническим звуковым сопровождением нажмите для осуществления переключений между выходными сигналами звукового сопровождения NICAM / Нормальное стереофоническое и Монофоническое.

при приеме передач NICAM монофоническое / двуязычное звуковое сопровождение нажмите для осуществления переключений между выходными сигналами звукового сопровождения NICAM Mono I / Bilingual I (NICAM Mono I / двуязычное I), NICAM Mono II / Bilingual II (NICAM Mono II / двуязычное II), и Mono (Монофоническое).

Имеющиеся выходные сигналы звукового сопровождения зависят от того, что передается по принимаемому каналу. Если условия приема ухудшаются, то рекомендуется переключиться на монофонический режим.

Для того, чтобы отличить принимаемые сигналы звукового сопровождения NICAM от сигналов нормального стереофонического звукового сопровождения, обратитесь в местную торговую организацию компании Panasonic за информацией относительно транслируемых программ.

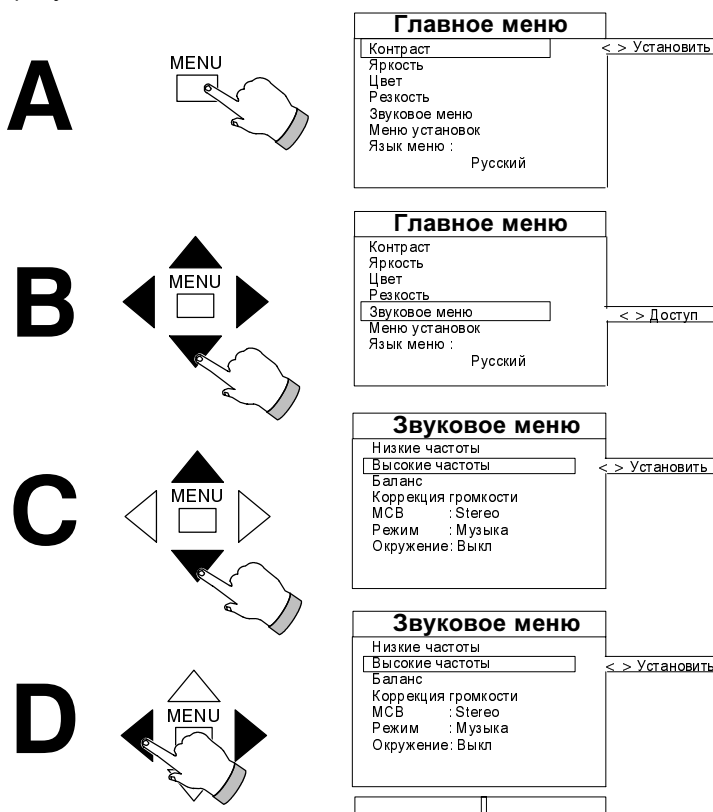

Нажмите **MENU**.  
На экране воспроизводится главное меню.

Нажмите **▼▲** для перемещения курсора на позицию **Звуковое меню**.

Нажмите **◀▶** для осуществления доступа к **Звуковому меню**.

Нажмите **▼▲** для выбора нужной функции.

Нажмите **◀▶** для выбора или изменения установки.

Нажмите **"N"** для возвращения к нормальному режиму работы телевизора.

### Важная информация

Качество звука на принимаемых каналах может ухудшиться до уровня, когда прослушивание становится невозможным. В подобных случаях рекомендуется Выполнить следующее:

1. Выполните операции А, В и С, описанные выше и Выберите MPX в операции С.
2. Нажмите **◀▶** для переключения звука в монорежим (Mono).
3. Нажмите **'N'** для перевода телевизионного приемника в нормальный режим работы.

При улучшении сигнала и возможности выбирать режимы MPX (например, моно (Mono) или стерео (Stereo) выполните следующее:

1. Выполните операции А, В и С, описанные выше, и выберите MPX в режиме С.
2. Нажмите **◀▶** для выбора требуемого режима (например, моно (Mono) или стерео (Stereo)).
3. Нажмите **'N'** для перевода телевизионного приемника в нормальный режим работы.

Для некоторых функций на экране телевизора в течение короткого промежутка времени воспроизводится цветная полоса.

## Меню установок

### ИИ (Искусственный интеллект)

Так как телевизионный видеосигнал обрабатывается перед воспроизведением на экране телевизора, такие параметры сигнала как яркость, контраст, оттенки цвета и др. автоматически регулируются для получения оптимального качества изображения.

Каждый кадр автоматически регулируется для оптимальной компенсации характеристик изображения, что обеспечивает получение контраста с наилучшей глубиной резкости и живыми цветами.

### Устр. помех

Обеспечивает снижение шумов изображения, то есть уменьшает помехи.

### Формат

Устанавливается для получения правильной высоты изображения при приеме передачи с форматом 16 : 9.

16 : 9 : широкий экран  
4 : 3 : нормальный экран

формат изображения 4 : 3    формат изображения 16 : 9



Правильный формат изображения 16 : 9 может быть получен только в том случае, если сигнал формата 16 : 9 поступает через 21 – контактный соединительный разъем AV1. Имеется возможность переключить нормальный сигнал с форматом 4 : 3 в режим 16 : 9, но это может использоваться только для создания зффекта, а не обеспечивает получение правильного формата 16 : 9.

Формат изображения не может меняться при работе в режиме телетекста.

### Таймер

Обеспечивает установку интервала времени, после которого телевизор переключается в режим ожидания. Может быть установлено 30, 60 или 90 минут.

### Меню настройки

Обеспечивает доступ к меню настройки. См. процедуру настройки, которая описана выше.

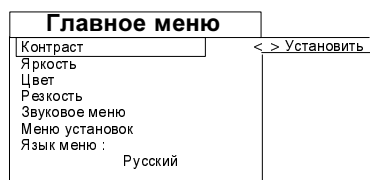
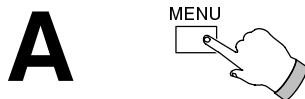

Нажмите кнопку **MENU**.  
На экране телевизора воспроизводится главное меню.

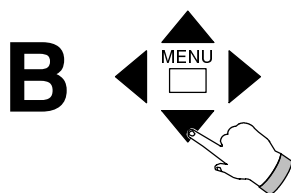

Нажмите **▼▲** для перемещения курсора на позицию **Меню установок**.

Нажмите **◀▶** для обеспечения доступа к **меню установок**.

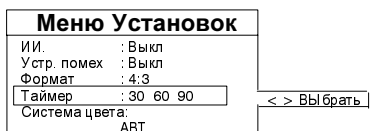
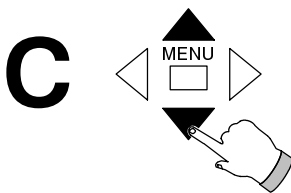

Нажмите **▼▲** для выбора нужной функции: **ИИ (Искусственный интеллект), Устр. помех, Формат, Таймер Меню настройки**.

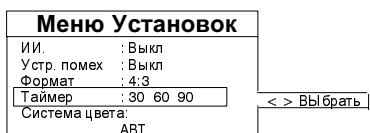
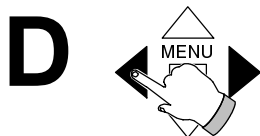

Нажмите **◀▶** для выбора или изменения установки.

Нажмите **“N”** для возвращения к нормальному режиму работы телевизора.



Переключение TV/AV (Телевизор / Аудио/Видео)

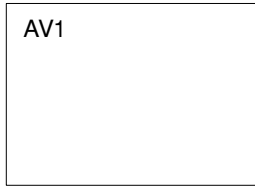
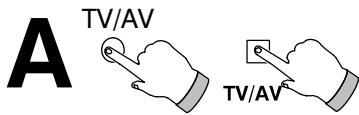

Нажмите **TV/AV** для переключения в режим Аудио/Видео.

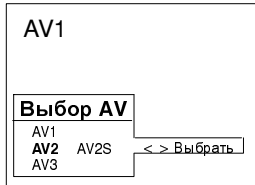
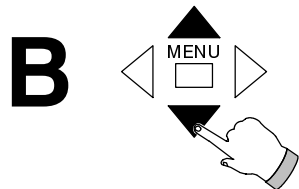

Нажмите **▼▲** для выбора нужного источника Аудио/Видео сигнала: AV1, AV2 или AV3.

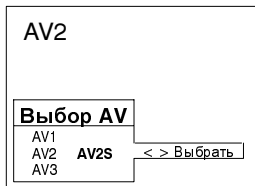
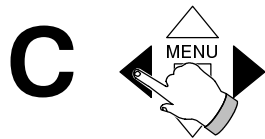

**Шаг C** используется только тогда, когда выбирается AV2.

Нажмите **◀▶** для переключения между AV2 и AV2S.

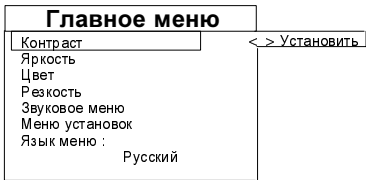

**Шаги с D по F** используются только в том случае, если нужно установить телевизионный стандарт.

Нажмите **MENU**.

На экране воспроизводится главное меню.

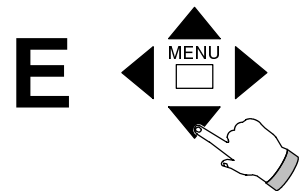

Нажмите **▼▲** для перемещения курсора на позицию **Меню установок**.

Нажмите **◀▶** для обеспечения доступа к меню установок.

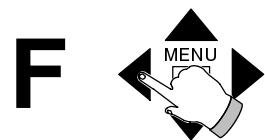

Нажмите **▼▲** для перехода на позицию **Система цвета**.

Нажмите **◀▶** для выбора нужной системы цвета: АНТ, PAL, SECAM или M.NTSC.

Нажмите **"N"** для удаления меню установок. Если выбирается автоматический режим выбора телевизионного сигнала (АВТ), телевизор автоматически переключается на нужный стандарт телевизионной передачи.

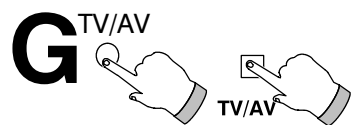

Нажмите **TV/AV** для переключения в нормальный режим работы телевизора.

- Примеры подключений к входам и выходам Аудио/Видео показаны на рис.20 и 21.
- Сигналы на AV1 и AV2 могут переключать телевизор в режим A/V (Аудио/Видео) автоматически, если подключенное оборудование обеспечивает подачу переключающего сигнала. В этих условиях на дисплее будет регистрироваться EC 1 или EC 2 и можно изменять расположение программ в телевизоре без изменения воспроизводимого на экране изображения.

Для возвращения в нормальный режим работы телевизора нажмите кнопку TV/AV.

## Управление работой видеомэагнитофона

С помощью пульта дистанционного управления можно осуществлять управление некоторыми функциями определенных моделей кассетных видеомэагнитофонов производства фирмы Panasonic. Проконсультируйтесь по этому вопросу со своим дилером. В некоторых моделях кассетных видеомэагнитофонов имеются другие функции, поэтому, чтобы обеспечить совместимость видеомэагнитофона с пультом дистанционного управления, прочитайте руководство по эксплуатации видеомэагнитофона. Если при использовании пульта дистанционного управления для управления работой видеомэагнитофона возникают какие-либо трудности, пожалуйста, проверьте работу видеомэагнитофона при установке переключателя режима управления в положение 1, а затем при установке этого переключателя в положение 2.

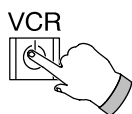
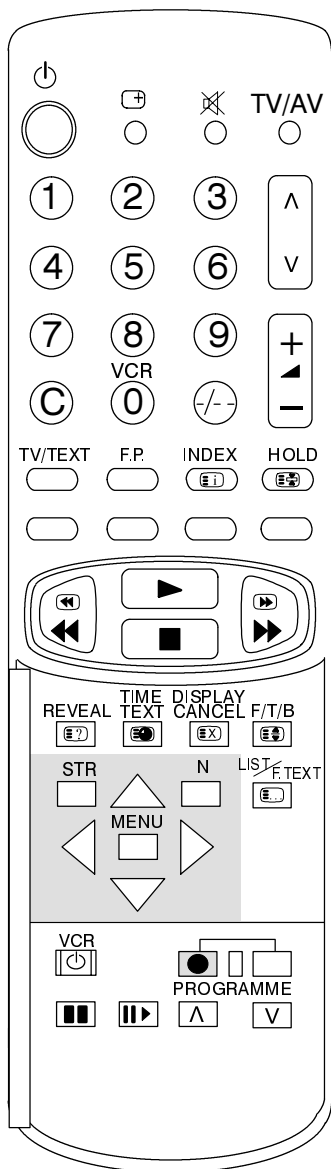

### Режим ожидания

Нажмите кнопку VCR (Кассетный видеомэагнитофон) для переключения видеомэагнитофона в режим ожидания. Нажмите эту кнопку еще раз для включения видеомэагнитофона.

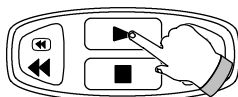

### Воспроизведение

Нажмите эту кнопку для воспроизведения записи на магнитной ленте.

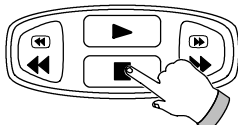

### Стоп

Нажмите эту кнопку для воспроизведения записи на магнитной ленте.

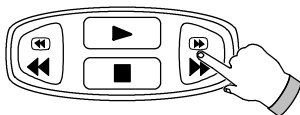

### Быстро вперед / Ускоренный просмотр

Нажмите для выполнения быстрой перемотки магнитной ленты вперед. Нажмите в режиме воспроизведения для выполнения ускоренного просмотра записи.

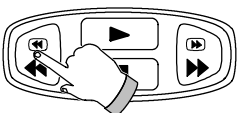

### Быстро назад / Ускоренный просмотр в обратном направлении

Нажмите для выполнения быстрой обратной перемотки магнитной ленты. Нажмите в режиме воспроизведения для выполнения ускоренного просмотра записи в обратном направлении.



### Пауза / Остановка изображения

При нажатии на эту кнопку в режиме воспроизведения, видеомэагнитофон переходит в режим СТОП-КАДР.



### Покадровый просмотр

Нажимайте эту кнопку в режиме Пауза / Остановка для выполнения покадрового просмотра записи.



### Программа Вверх / Вниз

Нажмите для увеличения или уменьшения на единицу номера телевизионной программы, принимаемой видеомэагнитофоном.

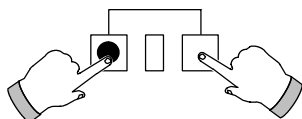

### Запись

Для выполнения записи нажмите эти две кнопки одновременно.

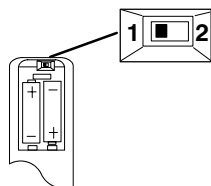

### Переключатель режима управления

Если при использовании пульта дистанционного управления с видеомэагнитофоном возникают какие-либо трудности, пожалуйста, проверьте работу видеомэагнитофона при установке переключателя режима управления в положение 1, а затем при установке этого переключателя в положение 2.

Функции телетекста могут изменяться в зависимости от компании, ведущей телепередачу. Телетекст может воспроизводиться только в том случае, если на выбранном канале передается телетекст.

Этот телевизор может принимать немецкий телетекст TOP, телевизор будет автоматически переключаться на этот телетекст, если телетекст принимается. Это будет регистрироваться внизу экрана.

При нажатии кнопки **MENU** в режиме телетекста будет воспроизводиться функция контраста с сине-зеленой полосой, нажмите **◀ ▶** для изменения установки контраста, если в этом есть необходимость.

В режиме воспроизведения телетекста можно также изменять уровень громкости звука.

## Что такое режим LIST (Список)?

В режиме LIST в нижней части экрана воспроизводятся четыре разноцветных номера страницы. Каждый из этих номеров может быть изменен и записан в память телевизора.

## Что такое FASTEXT (Телетекст по теме)?

В режиме FASTEXT в нижней части экрана воспроизводятся четыре разноцветных обозначения темы. Для получения дополнительной информации относительно одной из этих тем нажмите кнопку соответствующего цвета. Это обеспечивает быстрый доступ к информации по указанной теме.

## Что такое телетекст TOP?

TOP это аббревиатура TABLE OF PAGE (Таблица страниц) или "Телетекст без проблем".

Телетекст TOP – это новая разработка, упрощающая задачу нахождения нужной страницы телетекста, которая позволяет проще и скорее находить нужный телетекст. Для воспроизведения номера страницы телетекста нужно только нажать кнопку.

## Как это работает?

В режиме TOP используются четыре цветных кнопки: красная, зеленая, желтая и синяя для выбора следующей информации:

Красная кнопка обеспечивает переход на одну страницу вниз.

Зеленая кнопка обеспечивает переход на одну страницу вверх.

Желтая кнопка обеспечивает выбор страницы в пределах группы. При каждом нажатии желтой кнопки тема внутри группы будет меняться, например, Вы можете перейти с экономического раздела на раздел культуры с помощью этой кнопки. С помощью красной и зеленой кнопок можно осуществить переход на страницу вниз или вверх в пределах раздела культуры.

Переход из группы на блок может осуществляться с помощью синей кнопки. Например, в разделе спорт, можно выбрать следующие группы: теннис, футбол, бейсбол и т.д. С помощью красной и зеленой кнопок можно перейти на следующую страницу вниз или вверх.

## В чем преимущество этого режима телетекста?

Можно осуществлять выбор страницы телетекста с помощью нажатия одной кнопки.

Легко осуществлять шаг за шагом выбор нужной темы.

Уменьшение времени ожидания.

Если вводится номер несуществующей страницы, в нижней части экрана появляется знак вопроса.

Имеется строка состояния страницы в нижней части экрана, благодаря которой вы всегда знаете, с помощью какой кнопки Вы можете получить нужную информацию.

TV/TEXT

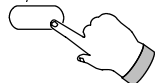

## Выбор режима TV/TEXT (Телевизор / Телетекст)

Нажмите кнопку **TV/TEXT**.

На экране воспроизводится страница телетекста.

Если Вы хотите вернуться в режим телевизора, нажмите эту кнопку еще раз.

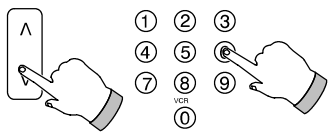

## Выбор страницы

Страница телетекста может быть выбрана двумя способами:

a. Нажимайте кнопки Вверх/Вниз, при каждом нажатии этих кнопок номер страницы уменьшается или увеличивается на единицу.

b. Введите номер страницы с помощью цифровых кнопок 0 – 9 блока дистанционного управления.

F/T/B



## F/T/B (Полная/Верхняя часть/Нижняя часть)

Нажмите, чтобы воспроизвести на всем экране верхнюю половину страницы.

Нажмите еще раз, чтобы воспроизвести на всем экране нижнюю часть страницы.

Нажмите еще раз, чтобы получить нормальное воспроизведение (полная страница).

REVEAL

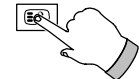

## REVEAL (Открыть)

Нажмите, чтобы открыть скрытые слова, например, ответы на вопросы викторины.

Нажмите еще раз, чтобы закрыть скрытые слова.

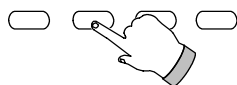

## Кнопки Красная / Зеленая / Желтая / Синяя

В режимах телетекста TOP и FASTEXT эти кнопки соответствуют различным темам телетекста. В режиме телетекста LIST эти кнопки соответствуют номерам страниц телетекста разного цвета.

STR

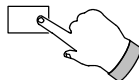

## Запоминание телетекста в режиме LIST

В режиме телетекста LIST четыре номера страницы могут быть записаны в память только для каналов 1 – 25.

Для этого нужно нажать одну из цветных кнопок и ввести новый номер страницы.

Нажмите и удерживайте в нажатом положении кнопку "STR". При этом будет происходить изменение цвета номеров страниц.

Нельзя изменять положение программ в режимах телетекста новостей, обновления телетекста или доступа к телетексту с кодированием подстраниц.

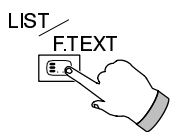

## List / F.text (List / Top)

**При работе в режиме LIST/TOP**

Нажмите эту кнопку для перехода из режима TOP в режим LIST и наоборот.

**При работе в режиме LIST/FASTEXT**

Нажмите эту кнопку для перехода из режима FASTEXT в режим LIST и наоборот. В режиме телетекста FASTEXT внизу страницы четырьмя разными цветами воспроизводятся четыре различные темы. Нажмите соответствующую цветную кнопку, чтобы получить доступ к информации по интересующей Вас теме.

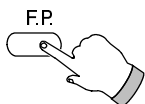

## F.P. (Нужная страница)

Обеспечивается запись нужной Вам страницы в память телевизора для последующего немедленного вызова. Для выполнения записи страницы телетекста телевизор должен работать в режиме телетекста LIST, а программа должна быть на каналах с 1 по 25. Нажмите Синюю кнопку, выберите номер страницы, затем нажмите кнопку "STR". Теперь номер страницы записан в память.

Нажмите кнопку F.P. для вывода этой страницы на экран телевизора.

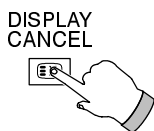

## DISPLAY CANCEL (Отмена воспроизведения)

Нажмите **DISPLAY CANCEL**, чтобы смотреть нормальную телевизионную передачу во время поиска страницы телетекста. Когда нужная страница телетекста будет найдена, в верхнем левом углу экрана загорается номер найденной страницы телетекста. Для воспроизведения телетекста нажмите кнопку **DISPLAY CANCEL**. Для возвращения в нормальный режим работы телевизора нажмите кнопку **TV / TEXT**.

**Телетекст новостей**

Когда выбрана страница телетекста новостей, нажмите кнопку **DISPLAY CANCEL** для того, чтобы смотреть нормальную телевизионную передачу до тех пор, пока не поступит новое сообщение телетекста. После поступления нового сообщения телетекста это сообщение будет воспроизводиться на экране. Для удаления воспроизведения обновленного телетекста нажмите кнопку **DISPLAY CANCEL**. Для возвращения в нормальный режим работы телевизора нажмите кнопку **TV / TEXT**.

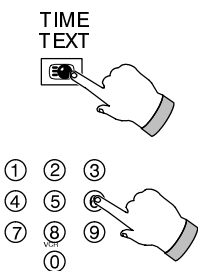

## Доступ к телетексту с разбивкой на подстраницы

Когда объем информации телетекста превышает одну страницу, может потребоваться некоторое время для автоматического изменения номеров подстраниц для осуществления доступа к нужной Вам подстранице. Имеется возможность ввести нужную Вам подстраницу и продолжать смотреть обычную телевизионную программу до тех пор, пока не будет найдена нужная подстраница телетекста. Выберите нужный номер страницы с помощью кнопок 0 – 9. Нажмите кнопку **TIME TEXT**, в верхнем правом углу экрана будут воспроизводиться четыре звездочки \*\*\*\*.

Введите номер нужной подстраницы до того, как исчезнет знак \*\*\*\*. Для выбора страницы 6 введите 0, 0, 0 и 6.

В режиме телетекста LIST в нижней части экрана появляется знак "T".

Для просмотра нормальной телевизионной программы нажмите кнопку **DISPLAY CANCEL**.

Когда нужная страница найдена, нажмите кнопку **DISPLAY CANCEL** для просмотра этой страницы телетекста.

Для сброса страницы выполните одну из двух описанных ниже операций:

- Введите новый номер страницы.
- Нажмите кнопку **TV/TEXT** для возвращения к просмотру нормальной телевизионной программы.

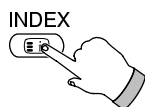
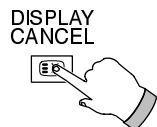

## INDEX (Указатель)

Нажмите кнопку **INDEX** для возвращения на страницу главного указателя.

Гнезда RCA Аудио / Видео AV3 и гнездо для подключения наушников

Русский

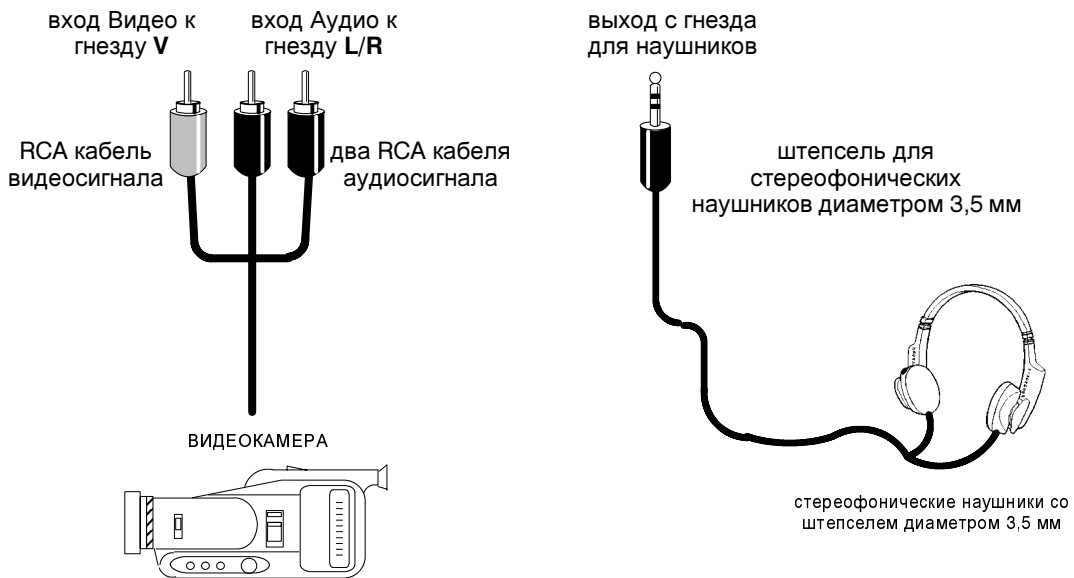
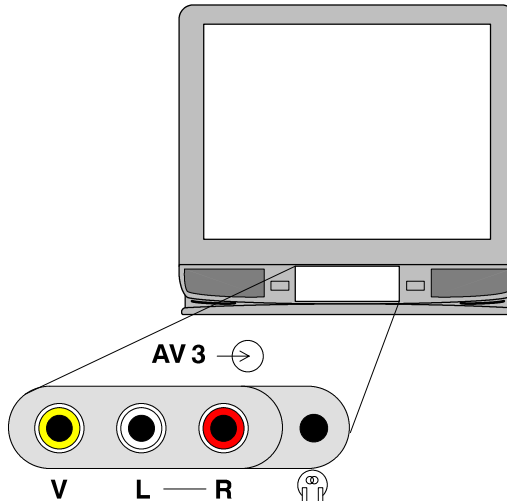

**примечание :**

дополнительная аппаратура и кабели, показанные на рисунке, не поставляются вместе с телевизором.

■ Соединительный разъем SCART

соединительного разъема SCART AV1

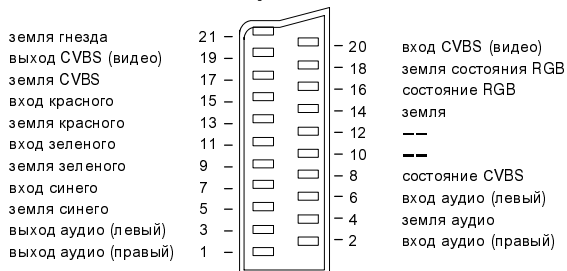

подходящие входы для AV1 включают в себя RGB (Красный /Зеленый/Синий)

контакты 21—контактного соединительного разъема SCART AV2

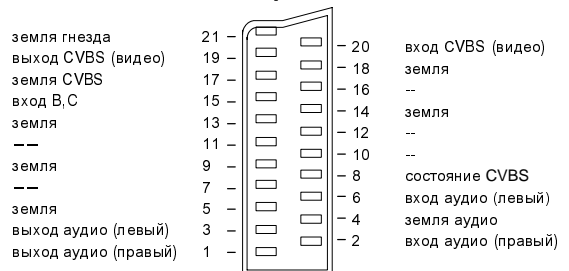

сигналы на контактах 15 и 20 зависят от переключения S—VIDEO / VIDEO (Супер видео/Видео) AV2

RCA аудио выхода, расположенные на задней панели телевизора

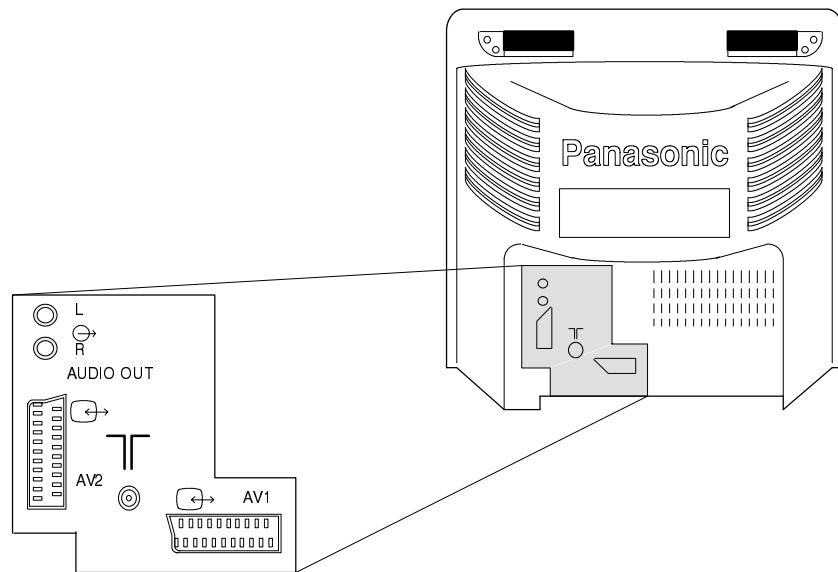

Выход от гнезд  
выхода аудиосигнала  
(левый—правый)

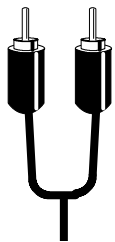

два кабеля  
RCA  
аудиосигнала

СТЕРЕОФОНИЧЕСКАЯ HI-FI СИСТЕМА

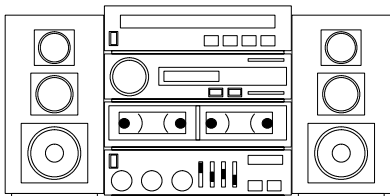

ВХОД/ВЫХОД ОТ ГНЕЗДА  
SCART AV2

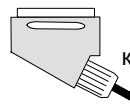

кабель SCART

ВТОРОЙ ВИДЕОМАГНИТОФОН ИЛИ ВИДЕОМАГНИТОФОН  
СУПЕР-ВИДЕО (С-ВИДЕО)

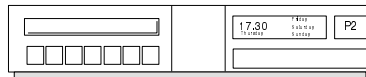

ВИДЕОКАМЕРА С-ВИДЕО

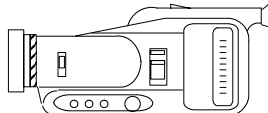

ВХОД/ВЫХОД ОТ  
гнезда SCART AV1

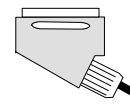

кабель SCART

ПРИЕМНИК СПУТНИКОВОГО ТЕЛЕВИЩЕНИЯ



ВИДЕОМАГНИТОФОН

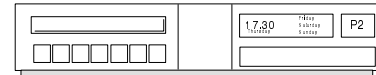

ВИДЕОКАМЕРА

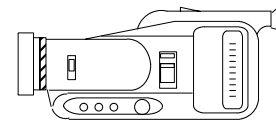

КОМПЬЮТЕР

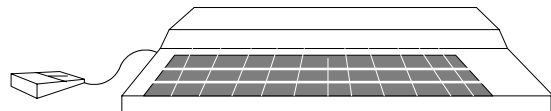

**примечания:**

показанная на рисунке дополнительная аппаратура и кабели не поставляются вместе с телевизором.  
Не подключайте компьютер с выходом ТТЛ (5 В) к этому телевизору.





**ИНФОРМАЦИЯ О СЕРТИФИКАЦИИ ПРОДУКЦИИ**

**ЦВЕТНОЙ ТЕЛЕВИЗИОННЫЙ ПРИЕМНИК МОДЕЛЬ  
TX-21MD3P, TX-25MD3P and TX-28MD3P**

**Сертифицирован Компанией DIN GOST TÜV Berlin-Brandenburg**

Официальным Представителем ГОССТАНДАРТА России

	<b>TX-21MD3P</b>	<b>TX-25MD3P</b>	<b>TX-28MD3P</b>
Сертификат Соответствия :	2054-97	2055-97	2056-97
Сертификат Соответствия выдан :	22.07.97	22.07.97	22.07.97
Сертификат Соответствия Действителен до :	21.07.98	21.07.98	21.07.98
Модель <b>TX-21MD3P, TX-25MD3P and TX-28MD3P</b> соответствует требованиям нормативных документов :	по безопасности : ГОСТ 12.2.006-87 по ЭМС : ГОСТ 22505-83 ГОСТ 28002-88		

**INFORMATION ON PRODUCT CERTIFICATION**

**COLOUR TELEVISION RECEIVER MODELS  
TX-21MD3P, TX-25MD3P and TX-28MD3P**

**Certified by DIN GOST TÜV Berlin-Brandenburg**

Official Representative of GOSSTANDART of Russia

	<b>TX-21MD3P</b>	<b>TX-25MD3P</b>	<b>TX-28MD3P</b>
Certificate of Conformity :	2054-97	2055-97	2056-97
Certificate of Conformity Issued :	22.07.97	22.07.97	22.07.97
Certificate of Conformity valid till :	21.07.98	21.07.98	21.07.98
Stated models comply with the requirements of normative documents :	Safety : GOST 12.2.006-87 EMC : GOST 22505-83 GOST 28002-88		



